

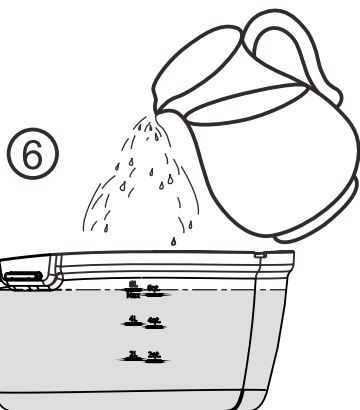

Quick Startup Guide

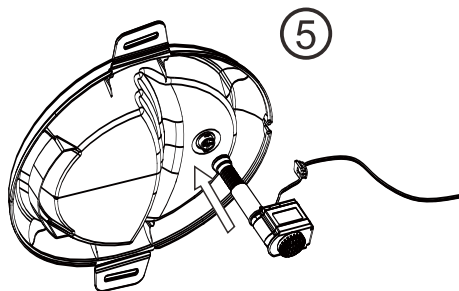

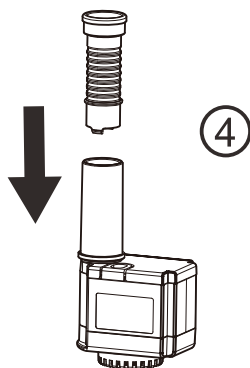
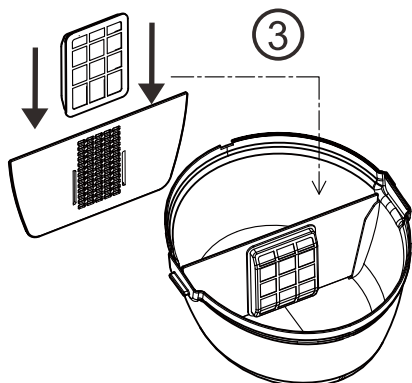
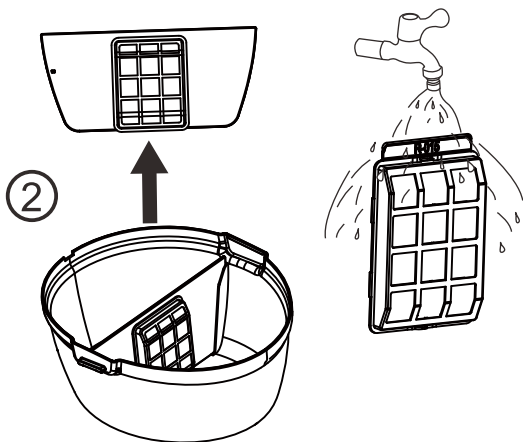
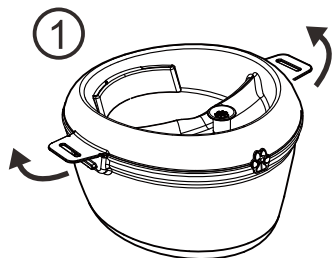
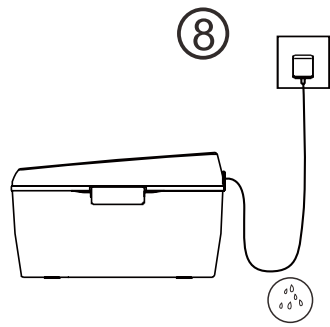
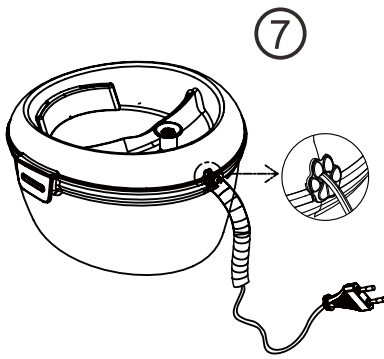

Silencer

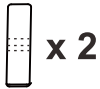

x 2

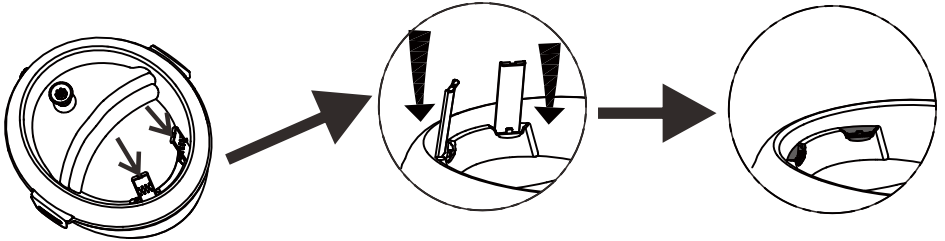

Dental Care

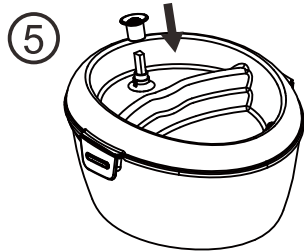
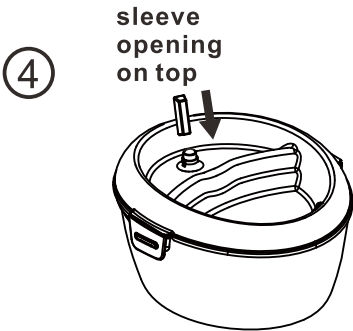
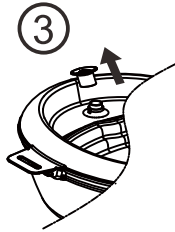
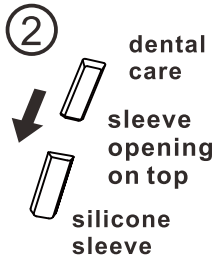

Agua fresca y filtrada para perros más saludables.

Con el cuidado dental de Dog H2O su perro puede mejorar la higiene oral diaria simplemente bebiendo agua.

Dale "Like" y "Seguir" a Dog H2O en Facebook para estar conectado y ver nuestras últimas ofertas.
www.myDogH2O.com

Precauciones de seguridad importantes:

ADVERTENCIA - NO PERMITA QUE SE SEQUE

- No utilizar en exteriores. Para uso en hogares e interiores solamente.
- Dog H2O está diseñado para fluir continuamente siempre y cuando se mantenga el nivel del agua y se limpie con regularidad. REVISE EL NIVEL DEL AGUA REGULARMENTE para prevenir daños en la bomba de agua, ya que el agua puede consumirse o evaporarse haciendo que se seque la bomba. La marca para el nivel de agua mínimo puede verse cerca de la parte trasera del cuenco inferior.
- Mantenga la fuente alejada de tomas de la pared y otros dispositivos eléctricos. Dog H2O siempre debería estar ubicado debajo de los tomas para prevenir cualquier derrame posible que alcance el toma. Si la fuente cae, asegúrese de que no caiga agua en el toma / o en otros dispositivos eléctricos.
- Sólo utilice esta fuente y sus componentes para el uso para el cual fue destinado tal como se describe en este manual.
- No toque la fuente de energía si sus manos están húmedas.
- No opere Dog H2O si tiene el cable de energía dañado. Reemplace las partes deficientes o dañadas a través del fabricante o su agente de servicios o una persona similarmente calificada para evitar riesgos.
- Conserve este manual para futuras referencias.
- El peso del Dog H2O cuando está lleno con agua es de alrededor de 7.1kg (15.7 libras).
- Siempre desenchufe o desconecte el Dog H2O del toma antes de limpiar la fuente o cualquiera de sus partes.
- Siempre desconecte el conector de energía cuando no esté en uso.
- Nunca utilice la fuente y/o sus accesorios si está dañado, si no está funcionando correctamente o si se ha caído al suelo.
- Se requiere supervisión activa cuando cualquier dispositivo eléctrico sea usado por o cerca de niños o mascotas
- Inspeccione visualmente el cable de energía y su tubo protector todos los días. Reemplace el tubo protector cuando esté dañado o mordido. No opere la fuente si hay un daño en el cable. Sólo reemplace la bomba de agua con una obtenida de un fabricante o agente de servicio.
- Algunos animales podrían ser sensibles al plástico. Si su mascota muestra señales de reacciones alérgicas a la fuente, por favor descontinúe el uso hasta que haya consultado a un veterinario.
- Cuidado dental por Dog H2O: deje de usar cuidado dental si su mascota experimenta vómito, diarrea o signos de incomodidad. Para mascotas con alergias o condición médica, consulte al veterinario antes de usar.

Qué hay en la caja:

1. Cuenco inferior – sostiene 6L (6.3 galones americanos) de agua
2. Cuenco superior
3. Surtidor
4. Bomba de agua
5. Tubo conector
6. Cobertor - protege la bomba de pelos y suciedad
7. Casquillo del cable
8. Tubo protector
9. Almohadillas de filtro
10. Rejilla filtradora
11. Tabletas de cuidado dental y Manga para rápida disolución de silicona

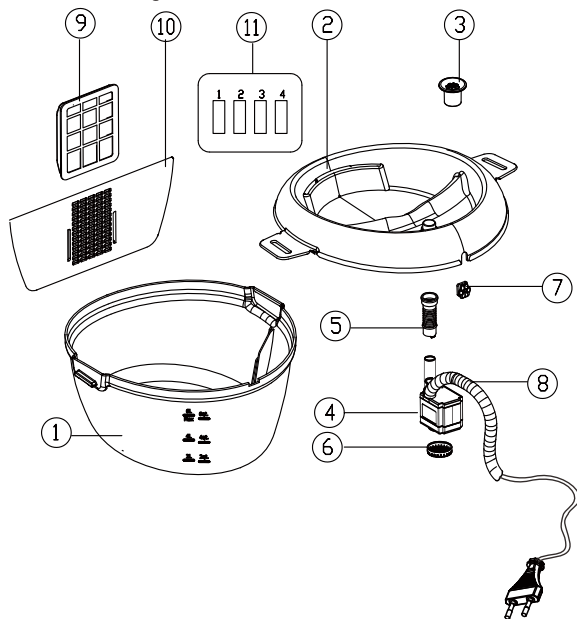

Instrucciones funcionamiento:

1. Desempaque con cuidado y revise si la fuente tiene algún daño. De existir algún daño, por favor regrese el producto a su distribuidor inmediatamente con su recibo.
2. Remueva el cuenco superior desde los broches en las 2 manijas (Fig. 1)
3. Limpieza previa: Remueva todas las partes, incluyendo la bomba de agua, la almohadilla de filtro y la rejilla filtradora y enjuague del todo con agua (no usar jabón o agentes de limpieza). Monte la almohadilla filtrante en la rejilla filtrante (Fig. 2), y empuje la rejilla filtrante por completo en la ranura. Nota: enjuague la almohadilla de filtro para remover el polvo de carbón excesivo antes de instalar la rejilla filtradora.
4. La bomba de agua y el cobertor están previamente ensamblados. Asegúrese de que el agujero de la salida de la bomba esté conectado a la tubería de conexión, luego conéctelo al fondo del cuenco superior. (Fig. 3)
5. Confirme que el casquillo de cable de energía esté ubicado de forma adecuada y ubíquelo en la montura del casquillo en el cuenco superior (Fig. 5).
6. Llene con agua hasta donde indica "Max" en el cuenco inferior (Fig. 4). Esto es importante para el funcionamiento inicial ya que la bomba de agua no operará con poca agua. Esta fuente sostiene aproximadamente 7.1kg (15.7 libras) de agua y pesa alrededor de 6L (6.3 cuartos).
7. Una vez que esté llena con agua, ensamble juntos los cuencos superior e inferior, asegúrese de que el cable de energía y el casquillo estén ubicados en la posición correcta. Asegure el cuenco de forma apropiada con los broches en las 2 manijas (Fig. 5)

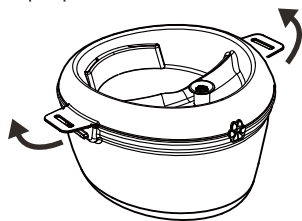

Fig.1

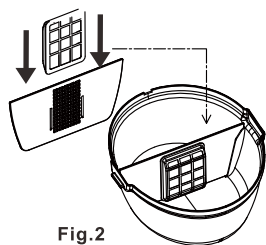

Fig.2

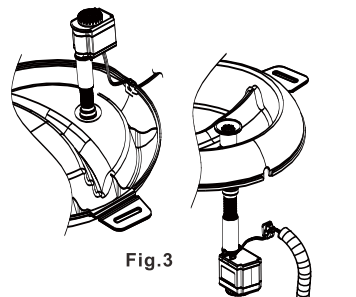

Fig.3

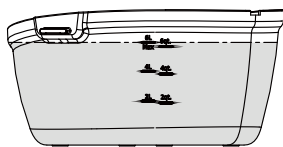

Fig.4

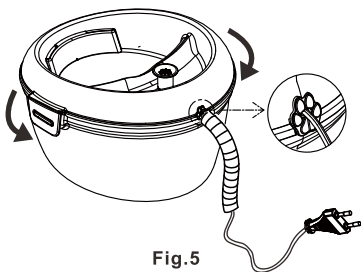

Fig.5

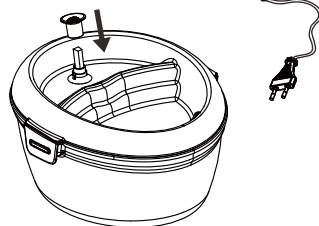
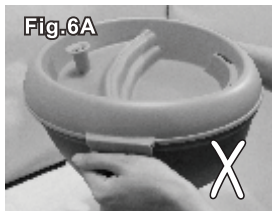

Fig.7

8. Posicione la fuente en su ubicación deseada. Cuando la fuente Dog esté llena con agua, por favor, sostenga la base (Fig. 6B), no agarre solamente de los dos broches para trasladarse (Fig. 6A). Si se pone encima de una alfombra o piso de madera, utilice una estera protectora u otra superficie duradera, resistente al agua. Esto le ayudará a proteger su piso cuando su mascota haga regueros o goteos.
9. Para insertar la tableta de cuidado dental, retire el chorro de agua, inserte 1 bloque de cuidado dental dentro de la Manga de disolución lenta de silicona, luego insértelo en la terminal de agua y reubique el chorro. 1 tableta de cuidado dental dura 3-4 días en uso normal continuo. Revise regularmente la tableta de cuidado dental ya que es visible en el chorro. Reemplace las tabletas para un cuidado completo y continuo de su perro. Siempre desconecte su fuente antes de ubicar tabletas de cuidado dental. Refiérase a la sección Cuidado dental para más información (Fig. 7).
10. Antes de conectar la fuente, asegure el cable de energía, y que sus manos estén secas. Conecte la fuente al toma de la pared, recordando que la fuente debería estar ubicada debajo del toma de la pared. (Fig. 8).



11. Siempre desconecte la fuente antes de añadir agua. A medida que su mascota consuma el agua o ésta se evapore, siempre añada agua a la fuente según se necesite echándole agua al cuenco superior y no llene más allá de la indicación de "NIVEL MÁXIMO DE LLENADO" en la parte de abajo del cuenco superior (Fig. 8). EL BAJO NIVEL DE AGUA es evidente si la bomba NO está bombeando agua a su máxima capacidad o usted puede observar que burbujas de agua son bombeadas con un poco de agua. Nunca deje que se seque su bomba o puede arriesgarse a una falla de la bomba.

Dental Care de Dog H2O

3 tabletas de cuidado dental por Dog H2O se suplen con cada fuente de agua Dog H2O, proporciona higiene oral diaria para su perro mientras que bebe agua.

- Protege contra la acumulación de placa, para encías más saludables
- Suplemento de calcio para dientes más fuertes
- 99% LIBRE de malos olores, sabores y colores, incluso el perro más selecto disfrutará de su agua
- Contiene glucosa oxidasa, una encima que se ha demostrado científicamente que reacciona con la glucosa, formando un poderoso agente de limpieza y antibacterial. Simplemente ayuda a mantener los dientes limpios.
- Las tabletas de cuidado dental son formuladas y hechas en Australia.
- También apropiado para gatos.
- Cada tableta ofrece 3-4 días de protección.
- Ingredientes: Agua desionizada, yeso dental, enzima oxidasa de glucosa, sorbato de potasio.
- Guarde las tabletas de cuidado dental en un lugar seco fuera de la luz solar directa. Mantenga fuera del alcance de niños y de mascotas. No es para ingerir.

Revise regularmente la tableta de cuidado dental ya que será visible desde la parte de encima del chorro. Remplace las tabletas para un cuidado completo y continuo de su perro.

Para comprar un repuesto de las tabletas de cuidado dental visite su distribuidor local, escriba un correo a service@myDogH2O o visite nuestro sitio web para mayor información. Número del artículo es **DH08DC**

Consejos: recordatorios con smartphones

¿Necesita ayuda con recordatorios para cambiar la almohadilla de filtro y cuidado dental? Si su smartphone tiene un asistente personal, como Siri, usted puede configurar fácilmente un recordatorio mensual en su teléfono.

1. Active Siri presionando y sosteniendo el botón Home.
2. Una vez que Siri esté disponible, lea esta línea a su teléfono: "Recordarme cambiar el filtro de la fuente de mi perro cada mes". Siri le recordará cambiar el filtro cada mes.
3. Para editar el recordatorio, simplemente abra la app de Recordatorios, seleccione el recordatorio etiquetado "Cambiar el filtro de la fuente del perro", presione el botón (i) de información, usted puede ahora cambiar la fecha o tiempo del recordatorio mensual.
4. Para remover el recordatorio, simplemente deslice el dedo sobre el recordatorio de derecha a izquierda, y presione Eliminar.

Para añadir un recordatorio para el cuidado dental, repita los pasos anteriores, pero lea "Recordarme de revisar el cuidado dental de mi perro cada semana". Utilice el paso 3 y 4 para editar o remover el recordatorio de su teléfono.

Mantenimiento:

1. Para mantener limpios la fuente y el agua, debe realizarse el mantenimiento semanalmente.
2. Siempre desenchufe o desconecte el Dog H2O del toma antes del mantenimiento.
3. Lleve la fuente desconectada al lavabo de la cocina ya que puede derramarse agua del cuenco.
4. Remueva el cuenco superior soltando los broches en las 2 manijas (Fig. 1) Ponga esto a un lado, note que la bomba de agua y el surtidor permanecen conectados al cuenco superior.
5. Remueva la rejilla filtradora y remueva la almohadilla filtradora, luego vacíe el agua restante del cuenco.

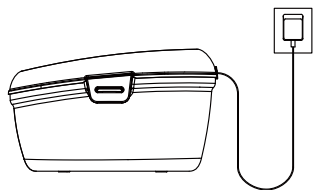

Fig. 8

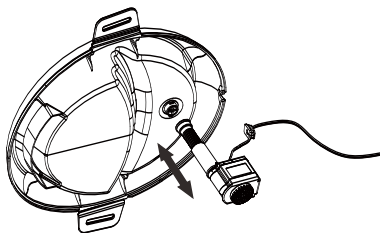

Fig. 9

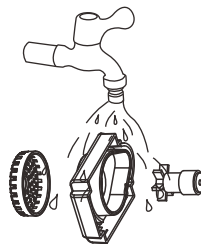

Fig. 10

6. Remueva el surtidor desde el cuenco superior con un suave tirón, tome la manga de silicona y remueva cualquier pedacito de tableta de cuidado dental que haya quedado. La bomba de agua de remueve girándola en dirección contraria a las agujas del reloj y luego un suave tirón (Fig. 9). Recuerde — NO suelte la cubierta de silicona pequeña del cable de energía.
7. Desarme la bomba (consulte la sección "Mantenimiento de la bomba" para obtener instrucciones). Enjuague la cubierta del filtro, la cubierta frontal y el impulsor con agua corriente y elimine cualquier residuo y pelo que se haya acumulado en el filtro. (Fig. 10).
8. Una vez que estén desmontadas, limpie las partes de la fuente con agua tibia y jabón, luego enjuague en agua limpia solamente. Las partes de la fuente son están seguros en el lavaplatos. **Nunca ubique la bomba de agua y la almohadilla filtradora en el lavaplatos**, sólo las partes de plástico.
9. En caso de que el agua de la bomba aparezca sucia, refiérase a la sección de "**Mantenimiento de la bomba**" para obtener instrucciones para limpiar la bomba de agua. Se recomienda también limpiar el impulsor de la bomba cada mes para asegurar un rendimiento suave y confiable.
10. La almohadilla filtradora debe ser cambiada cada 4 semanas dependiendo de la condición del agua. Recomendamos cambiar la almohadilla filtradora con mayor frecuencia si tiene múltiples mascotas o mascotas que produzcan más saliva.
11. Puede enjuagarse la almohadilla filtradora durante la limpieza de la fuente. **Nunca utilice jabón para limpiar la almohadilla filtradora y NUNCA ponga la almohadilla filtradora en el lavaplatos.**
12. Cada almohadilla filtradora combina FILTROS DE ESPONJA que limpian el agua de comida, pelaje y residuos y CARBÓN ACTIVADO que absorbe los malos olores y otros químicos de su agua de grifo y mejora el gusto también. Nota: rastros de carbón activado pueden aparecer cuando lave una almohadilla filtradora; esto es normal.
13. Para comprar almohadillas filtradoras de repuesto visite su distribuidor local, envíenos un correo electrónico a service@myDogH2O.com o visite nuestro sitio web para encontrar información. El número del modelo para esta almohadilla filtradora es **R-015-CH**.
14. Una vez que estén limpias sus partes de la fuente, vuelva a ensamblarlas de acuerdo con la sección "Instrucciones de funcionamiento".
15. Inspeccione visualmente el cable de energía y su tubo protector. No opere la fuente si hay un daño en el cable. Reemplace el tubo protector cuando esté dañado o mordido. Sólo remplace la bomba de agua con una obtenida de un fabricante o agente de servicio.
16. Antes de conectar Dog H2O, revise que la tableta de cuidado dental esté insertada de manera correcta para proporcionar higiene oral diaria.

Mantenimiento de la bomba:

1. Dog H2O recomienda limpiar EL IMPULSOR de la bomba cada mes para asegurar un rendimiento suave y confiable. Esta es la parte que empuja el agua.
2. Durante el mantenimiento semanal, remueva la bomba de agua del cuenco superior.
3. Tome la cubierta frontal y retírela de la bomba. El filtro también se puede quitar de la cubierta frontal. (Fig. 11).
4. Remueva el ensamblaje del impulsor (usando sus dedos para tirar de las hojas), asegúrese de NO perder las 2 puntas de goma en cada terminal del ensamblaje del impulsor. Limpie y cepille utilizando un cepillo viejo con agua del grifo. Enjuague la cavidad de la bomba.
Para un video demostración – busque en YouTube: **Dog H2O Mantenimiento de bomba**
5. Vuelva a ensamblar la bomba y móntela de vuelta al cuenco superior. Asegúrese de que el filtro esté limpio y que se haya removido cada cabello o suciedad, luego conecte al agujero de ingreso de la bomba.
6. **NUNCA** ponga la bomba de agua y sus partes dentro del lavaplatos.

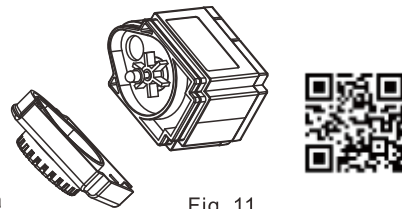



Fig. 11

La fuente en diferentes ambientes:

1. Si usted vive en un área con "agua dura", los depósitos de mineral blanco se pueden ver en la bomba de agua y en varias partes plásticas de la fuente. La acumulación de depósito mineral podría dañar eventualmente la bomba de agua, para evitar y mantener buen rendimiento, recomendamos llevar a cabo el "Mantenimiento de la bomba" más a menudo.
2. Moho o algas podrían ser el resultado de un entorno húmedo o si la fuente está expuesta a luz solar directa. SI APARECEN MOHO O ALGAS, durante la limpieza semanal utilice una solución de blanqueador diluido (10% de blanqueador y 90% de agua) para limpiar todas las partes de plástico (Nunca lave la almohadilla filtradora en solución de blanqueador). Luego de limpiar, enjuague todas las partes muy bien debajo de la corriente de agua. Para prevenir futuros crecimientos de alga, ubique la fuente en una posición con menos de luz.

Guías para la solución de problemas:

<p>La bomba de agua no funciona</p>	<p>(1) asegúrese de que el cable esté conectado y el nivel del agua alcance la indicación de "Max" en el cuenco inferior (2) Intente desconectar y conectar la unidad para reiniciar la bomba; siempre asegúrese de que sus manos estén secas.</p> <p>Para fuentes que ya están en uso — algún pelo pequeño más delgado puede pasar a través del filtro y bloquear el impulsor de la bomba de agua. Refiérase a "Mantenimiento de la bomba", o vea el video demostración – busque en YouTube: Dog H2O Mantenimiento de bomba</p> 
<p>Mi mascota no está bebiendo de la fuente</p>	<p>Su mascota podrá necesitar un poco más de tiempo para ajustarse a beber de la fuente.</p>
<p>Agua volviéndose amarilla</p>	<p>Es hora de un mantenimiento y un cambio de almohadilla filtradora</p>
<p>El agua de la bomba es débil y tiene algunas burbujas</p>	<p>(1)Esta es una señal de "bajo nivel de agua", llene el nivel del agua de vuelta al indicador de "Max" en el cuenco inferior. Si el agua está al tope y el flujo sigue siendo lento, refiérase a la sección de "Mantenimiento de la bomba" para limpiar el impulsor de la bomba. (2)Revise el filtro debajo de la bomba y remueva cualquier suciedad.</p>
<p>La bomba está bastante tranquila, pero se vuelve ruidosa</p>	<p>Llene el nivel del agua a "Max".</p>
<p>Siempre parece estar sin agua</p>	<p>Desconecte la unidad, revise si existen fugas de la fuente. Si no hay fugas, su fuente está en buen estado. Llene con agua más regularmente ya que el agua fresca y filtrada anima a sus mascotas a beber más a menudo.</p>
<p>¿Puede lavarse la almohadilla filtradora en un lavaplatos?</p>	<p>No, porque el carbón activado de la almohadilla filtradora absorberá los químicos limpiadores y no puede enjuagarse. Sólo cambie la almohadilla filtradora.</p>
<p>¿Cómo comprar almohadillas filtradoras adicionales?</p>	<p>Visite su distribuidor local, o envíenos un correo electrónico a service@myDogH2O.com o visite nuestro sitio web para obtener mayor información. El número de modelo para la almohadilla filtradora es R-015-CH.</p>
<p>¿Qué es el polvo negro en el fondo del cuenco?</p>	<p>El carbón activado puede contener polvo de carbón que puede ir al fondo del cuenco. Esto no es dañino para los animales. Lave su cuenco y la almohadilla de filtro para remover el exceso de polvo de carbón.</p>
<p>Las tabletas de cuidado dental no tienen un fuerte olor a menta; ¿funcionan?</p>	<p>Tanto perros como gatos son más sensibles a los olores y sabores que los humanos. El cuidado dental está formulado con una pequeña cantidad de olor añadido, incluso la mascota más mimada disfrutará de su agua.</p>
<p>El cuidado dental parece dejar un poco de sedimento al fondo del cuenco; ¿está esto bien?</p>	<p>Un poco de mezcla de la tableta puede aparecer en la reserva y no es dañino para las mascotas; simplemente limpie el cuenco durante el mantenimiento de la semana.</p>
<p>La bomba es ruidosa incluso si el agua está a nivel máximo.</p>	<p>Desconecte y conecte de nuevo la bomba hasta que funcione silenciosamente. Se trata de ajustar la fase de la corriente eléctrica. La bomba no está mala.</p>

Garantía:

La fuente Dog H2O y sus partes tienen garantía de estar libres de defectos de los materiales y la mano de obra durante un (1) año desde la fecha de la compra. Conserve su recibo con fecha como prueba de la compra. Si está dañado, por favor envíenos un correo electrónico a service@myDogH2O.com

La bomba de agua está respaldada por una Garantía Limitada de 3 años por AA Aquarium. Las condiciones para la Garantía Limitada incluyen:

1. El uso de la almohadilla filtradora y rejilla filtradora para prevenir que objetos extraños ingresen y dañen la bomba de agua.
2. El mantenimiento de la bomba se realiza una vez cada mensualmente para asegurar un rendimiento suave y confiable.

NO se proporcionará servicio de garantía gratuita si (a) ha sido modificado explícita o implícitamente, manipulada con o alterada, o reparada de cualquier manera por personas distintas de técnicos de la Compañía o (b) ha sido dañada debido al mal uso, negligencia, penetración de líquido, accidente o calamidades naturales o (c) ha surgido un mal funcionamiento por interrupción de la energía o ingreso de voltaje anormal o (d) es el resultado de falta de lavado, residuos o mineralización de "agua dura" o (e) es el resultado de falta de agua lo cual ha causado que se seque la bomba o (f) el remplazo del impulsor no se incluye en la Garantía.

Para servicios, los clientes serán responsables de transportar la unidad desde y hacia nuestros centros de servicios de reparación. Para más detalles, por favor envíe un correo electrónico a service@myDogH2O.com