

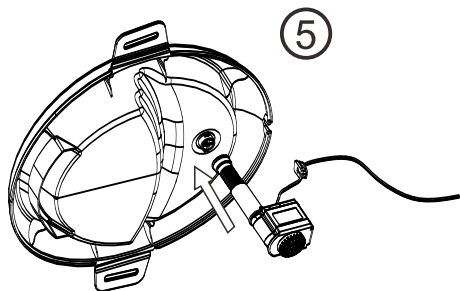

快速装配指南

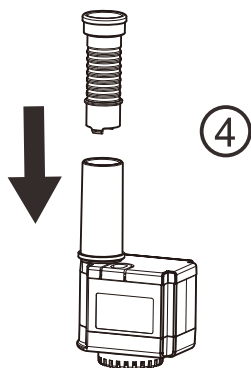

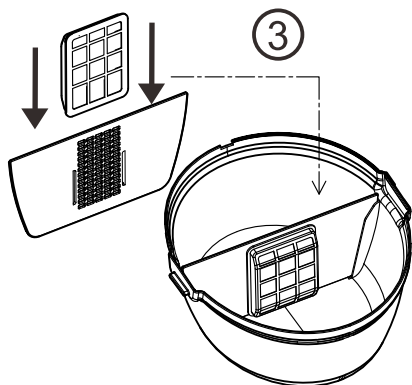
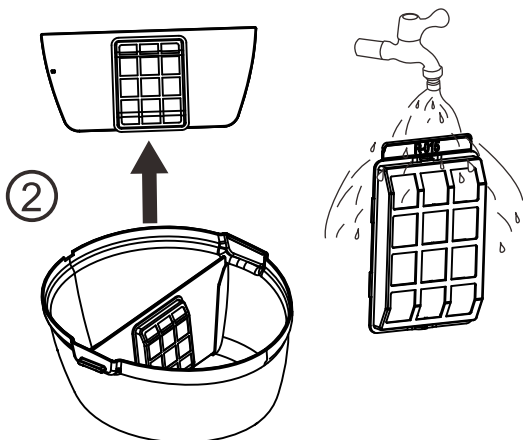
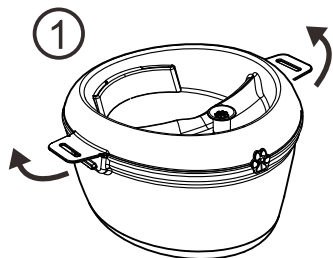
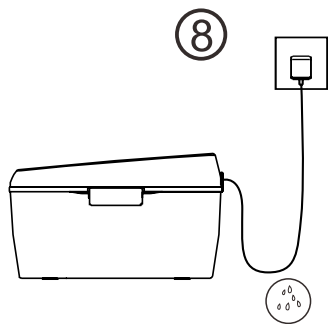
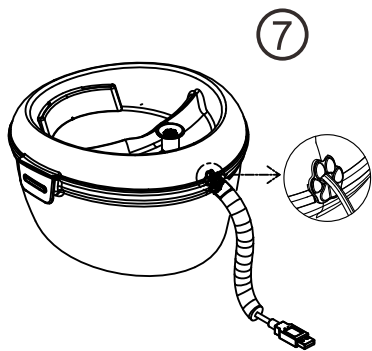

消声条



x 2

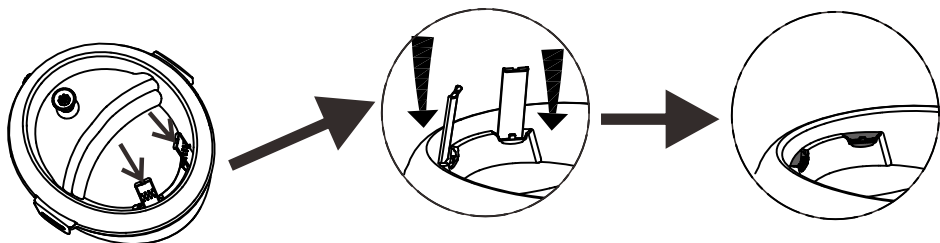

洁齿砖

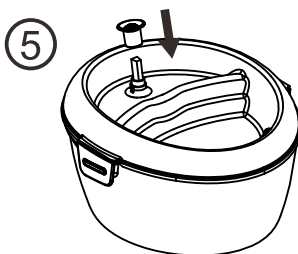
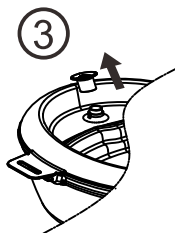
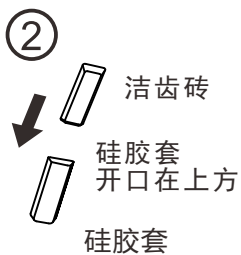

新鲜和过滤后的水能吸引您的狗狗多喝水，令它更健康和快乐。
随机赠送的洁齿砖，能让您的狗狗在日常饮水中做好口腔护理。

www.myDogH2O.com

安全需知：

警告——没有加入足够的水时，不能使用

- 不能户外使用。只能在室内使用。
- 只要保持足够的水在饮水机内及定期清洁，Dog H2O 就能够持续运作。请定期检查水位，以防止饮水机里的水蒸发掉或喝完而水位过低，进而导致水泵损坏。底壳背面刻有最低水位线标识。
- 不要把饮水机放在插座和其他电器旁。饮水机应摆放在低于插座的位置，以避免饮水机意外损坏后流出来的水影响到电源插座或其他电器。
- 这饮水机只适用于猫，狗，或其它小动物饮水用，不适合其它用途。
- 如果手湿了，请勿触摸USB插座。
- 如果电源线有损坏，请不要使用饮水机。请联系Dog H2O更换水泵。
- 请保存本说明书，以备将来参考。
- Dog H2O 盛载水后重量约7.1kg。
- 每次清洁前，请拔掉USB插头。
- 不使用时，请拔掉USB插头。
- 如果饮水机损坏或运作异常，请不要使用。
- 当儿童或宠物在附近或使用任何电器时，有必要进行密切监督防止意外发生。
- 请每日检查电源线及其保护套的状况。如电线保护套有被咬烂或损坏，请及时更换。如电源线有损坏，请勿使用此饮水机。请联系Dog H2O更换水泵。
- 有些动物可能对塑料敏感。如果你的宠物对饮水机有过敏反应，请停止使用并咨询您的宠物医生。
- 洁齿砖：如发现您的狗狗呕吐，腹泄或有其他不适，请立即停止使用。如宠物具有过敏状况的，在使用前请咨询兽医。

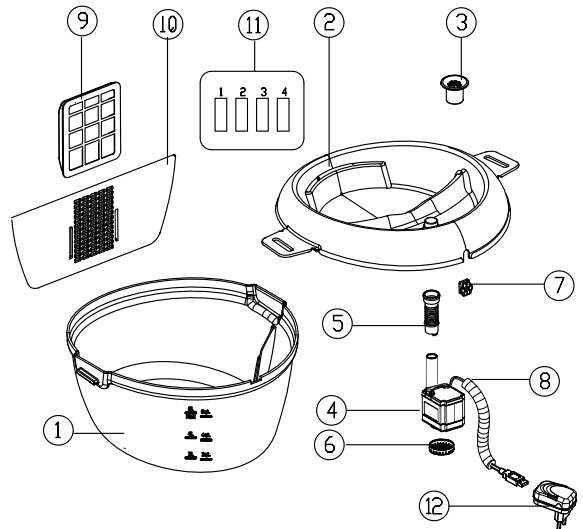

此产品包括：

1. 盛水底壳（容量6公升）
2. 上盖
3. 喷水咀
4. USB 水泵
5. 接驳喉通
6. 短喉通 - 减少毛发和杂质
7. 矽胶线尾套
8. 电线保护套
9. 過濾片
10. 过滤栅板
11. 洁齿砖及矽胶套
12. USB 插座

操作说明：

1. 把包装拆开，检查是否有损坏。如果发现有任何损坏，请拿产品和收据到经销商那里进行退换。
2. 把两边的扣位拔起，取走上盖。（如图1）
3. 使用前先清洁：取出所有部件，包括水泵，过滤片及过滤栅板，然后用自来水清洗（请勿使用肥皂或清洁剂）。把过滤片装入过滤栅板（如图2），再沿着槽位插入底壳。注意：请先清洗过滤片冲去多余附着的碳灰，才装入过滤栅板。
4. 水泵和喷水咀都是已预装好。水泵的出水口应接上接驳喉通，再插上上盖底部，短喉通应连接好水泵入水口。（如图3）
5. 确保矽胶线尾套装好在水泵电线与上盖之间。
6. 加水到底壳的“Max”处（如图4）。这对初次启动非常重要，如水太少，水泵不能运作。底壳可以盛6升水，加水后整个产品重量大约是7.1KG。
7. 加水后，盖上上盖。确保电线和矽胶线尾套的位置正确。把上盖两边的扣位扣紧。（如图5）

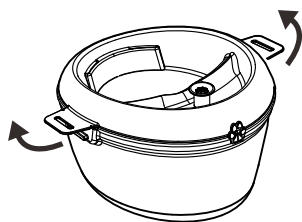

Fig.1

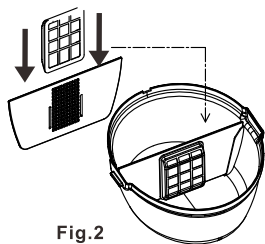

Fig.2

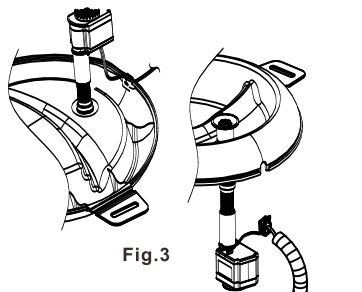

Fig.3

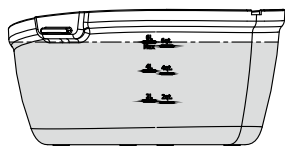

Fig.4

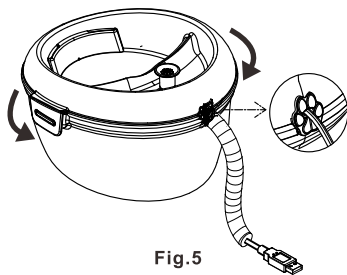

Fig.5

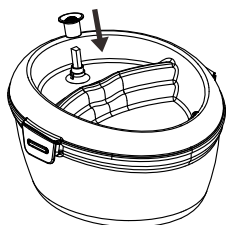

Fig.7

8. 将饮水机放到你喜欢的地方。饮水机加水后有重量，请不要只提两边的扣位（如图6A），应该是握紧左右两边，托住底部（如图6B）如果放在地毯或者木地板上，请用保护垫或者防水垫铺在饮水机下面。这可以避免你的宠物把水溅出来弄湿地面。
9. 要加入洁齿砖：请拔出喷水嘴，插入一块洁齿砖到矽胶套内，放入出水口，装回喷水嘴。正常使用情况下，一块洁齿砖能连续使用约3-4天。妳可在喷水嘴内看见洁齿砖，请经常检查。为了您狗狗的健康，当洁齿砖溶掉，便需补充。注意需先拔出插头断开电源，具体请参考下面关于洁齿砖的说明。（如图7）
10. 在通电之前，请确保电线，电线保护套和你的手是干的。把USB插头插进插座，切记饮水机应该放置于插座的下方。（如图8）

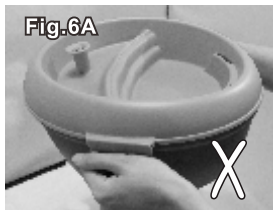

Fig.6A



Fig.6B

11. 加水前请先拔掉电源。饮水机的水会被你的宠物喝了或蒸发了，请从上盖加水，直至水位到达底壳“Max”标识处。(如图4)如看到泵出来的水伴有气泡，水流量变低或水泵声音加大，是缺水的信号。饮水机一定要保持有足够的水，不然会导致水泵损坏。

Dog H2O的洁齿砖：

每台饮水机配备3块洁齿砖，为您的爱狗在日常饮水中提供口腔护理。

- 有效地预防与消除牙垢或牙渍残留，令牙齿更健康及改善口气
- 补充钙质，坚固牙齿
- 99% 无色无味，连最挑剔的狗也会爱上喝水
- 含葡萄糖氧化酶，经科学证实，此种酶能与葡萄糖发生反应，产生抗菌及清洁作用，从而令牙齿保持干净
- 洁齿砖在澳大利亚配方及生产
- 宠物猫也适用
- 每块洁齿砖能使用约3-4天
- 组成成份：去离子水、牙科石膏、葡萄糖氧化酶、山梨酸钾
- 请储存于阴凉干燥处，避免阳光直射，远离宠物和小孩，不应吞食

妳可在喷水嘴内看见洁齿砖，请经常检查。为了您爱狗的健康，当洁齿砖溶掉，便需补充。洁齿砖(型号：DH08DC)在各地零售店有售。您也可以电邮至 service@myDogH2O.com 或浏览我们的网站查询。

温馨提示：智能手机管家服务

要帮助提醒更换过滤片和洁齿砖？如您的智能手机有私人助理如 Siri，可很容易地设置每月提醒服务：

1. 按住Home键，启动Siri
2. 读出需要的提示如“提醒我每月更换狗饮水机过滤片” Siri会开始每月的提醒服务
3. 如需编辑提醒内容，只需打开提醒事项，找出写有“更换狗饮水机过滤片”事项，按资讯键 ⓘ 便可设置/更改日期或时间
4. 如需删除此提醒，只需从右至左刷屏，按删除即可
如也需提醒更换洁齿砖，重复以上步骤，资讯内容改成“请提醒我每周更换狗饮水机洁齿砖”便可。

维修：

1. 为了让饮水机和水保持洁净，请每星期进行清理。
2. 每次清洁之前请先把饮水机的USB插头拔掉。
3. 因为饮水机里的水有可能溅出来，将饮水机拿到厨房的洗手盘进行清理。
4. 把上盖两侧的扣打开，(如图1)，放到一边，注意水泵和喷水咀仍然与上盖连接着。
5. 取出过滤栅板和过滤片，然后把盛水底壳剩余的水倒掉。
6. 把上盖的喷水咀往上拉，取出矽胶套和洁齿砖残留物。把水泵往逆时针方向转，然后拉出来(如图9)。提示—不要把矽胶线尾套弄丢了

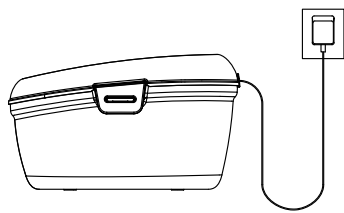

Fig. 8

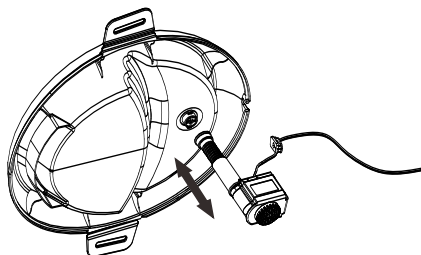

Fig. 9

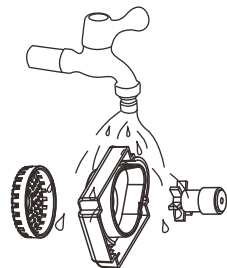

Fig. 10

- 取出短喉通，用自来水清洗掉可能附着在上面的毛发杂质。（如图10）
- 将饮水机拆开，用温水和中性肥皂清洗，然后用干净的水冲洗。你也可以把饮水机的部件放到洗碗机的顶部架子上。**但是千万不要把水泵和过滤片放到洗碗机里，仅限于塑胶件。**
- 如果水泵脏了，请参看“水泵的维修保养”部分，了解如何清洁水泵。我们同时建议每个月都需要清洗水泵风叶，以确保水泵达到高效率。
- 过滤片约每4星期更换一次，根据水质而定。如果你有多只宠物或者宠物有很多唾液的话，则需要更频繁地更换过滤片。
- 过滤片可以在清洗饮水机的时候用水清洗。**但千万不能用清洁剂去洗过滤片和不能把过滤片放到洗碗机里面去。**
- 每块过滤片都包含了海绵过滤，可以净化水中的食物，水垢和残渣，里面的活性炭则可吸去难闻的气味和其他化学物质，以改善自来水的味道。注意：在清洗过滤片时，会有少许活性炭灰漏出来，此为正常现象。
- 如果想购买更换过滤片，可以到你附近的零售商购买。也可以发邮件到 service@myDogH2O.com 查询，或者到我们的网站获取更多资讯。更换过滤片的型号是 **R-015-DH**。
- 当清洗干净后，请根据“操作说明”来重新安装。
- 请经常目测电源线及其保护线套。如有损或被咬过的痕迹，请停止使用并更换保护线套。水泵只能从生产厂家或其代理商处更换。
- 接通电源前，请确保洁齿砖已安装到位

水泵的维修保养：

- Dog H2O建议每个月都需要清洗水泵风叶，以确保水泵保持最佳工作状态。
- 每次进行维护时，要把水泵从上盖取下来。
- 轻轻地往下压水泵下面的短喉通，风叶盖将会从水泵拆卸下来。（如图11）
- 用手把风叶从轴上取下来，注意不要弄丢轴两端的小橡胶帽。把风叶在自来水下刷洗干净，清除毛发，同时清洁放置风叶的插槽。可参考优酷上的视频短片：**Dog H2O 水泵维护**
- 重新把水泵装好，固定到原来的上壳去。清洁短喉通上的毛发等杂质，然后接驳在水泵的入水口上。
- 不能把水泵放到洗碗机清洗。**

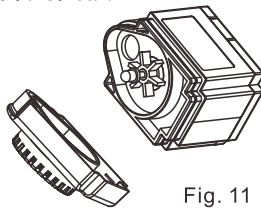

Fig. 11



饮水机在不同的地方使用：

- 如果你生活的地区的水质为“硬水”，矿物质沉淀物就会积聚在水泵上或者饮水机的不同地方。矿物质沉淀物的增长会导致水泵损坏。为了避免这个问题，令水泵保持良好状态，要增加水泵的维修保养的次数。
- 如果饮水机长期处于一个潮湿的环境或者暴露在阳光下，就会发霉或者产生绿藻。如果发霉或者出现绿藻，每周清洗的时候可以用稀释的漂白水（10%漂白水 and 90%自来水）来清洗所有的塑胶部件（请勿用漂白方法来清洗过滤片）。清洗之后，把所有的部件用自来水冲洗干净。为了防止绿藻生长，请把饮水机放在阴凉干燥处。

常见问题：

水泵停止工作

(1) 初次使用，確保USB插頭已經插好和水位達到底殼“MAX”的位置

(2) 可嘗試拔掉USB插頭，再插回來重啟水泵。請確保不要在手濕的情況下操作。

對於使用中的狗飲水機，有些細小毛髮會通過短喉通進入水泵風葉，請參考“水泵的維修保養”，清洗水泵的風葉。

或搜索优酷視頻短片：**Dog H2O水泵维护** 來清理



我的宠物不喝饮水机的水	你的宠物可能需要多点时间去调整喝水的习惯，请多等一，二天。
水质变黄	是时候去更换过滤片了
水泵泵出的水很少和有气泡出现	(1)这是缺水的信号，加水至底壳的“MAX.”位置。如果水位正常，但仍然流动缓慢，请参考“水泵的维修保养”，清洗水泵的风叶。 (2)请清洁水泵，是否有杂质需清理。
水泵声音越来越大	加水至底壳的“MAX.”位置。
总是看起来缺水	关闭电源，检查饮水机是否有漏水情况。如果没有漏水，表示饮水机正常。请增加加水次数。
过滤片可以放在洗碗机里清洗吗？	不行，因为过滤片里的活性炭会吸收清洁剂，不能被冲洗掉。所以需要更换新的过滤片。
如何购买额外的过滤片？	可以到你附近的零售商购买或者发邮件到 service@myDogH2O.com 查询，或者到我们的网站获取更多资讯。此过滤片的型号是 R-015-CH
底壳内的黑色物质是什么？	活性炭上的碳灰可能漏了出来。此碳灰对宠物无害。可通过清洁底壳及过滤片去除。
洁齿砖无薄荷味，会有效吗？	猫和狗比人对气味更敏感。洁齿砖有微量味道，但最挑剔的猫狗也不会察觉。
洁齿砖溶化后有粉末留底	有些粘合剂会留在水内，其对宠物无害。用水冲洗清洗掉便可以。
已加水到 Max，但水泵仍很吵	可尝试拔出水泵，再接电。这是交流电水泵的特性，要调整起动电流的相位，未必是水泵故障。

保修：

Dog H2O饮水机及其部件，可以享有从购买日起的一年的免费保修。保存好你的收据。如果有任何问题，请发邮件到service@myDogH2O.com

水泵享有AA水族提供的3年有限保用。有限保用条件为：

1. 过滤片，过滤栅板和短喉通正确使用，防止外来物质进入而损坏水泵。
2. 每个月需要保养水泵一次，可以令水泵良好地运作。

以下情况不提供免费保修服务：(a) 水泵被私自修理或改装 (b) 操作不当，疏忽，液体渗入，意外或自然灾害而导致损坏 (c) 电力中断或异常电压输入而导致故障 (d) 缺少清洁，有过多残渣或“硬水”造成矿物质沉淀或者 (e) 没有加水导致水泵干煲损坏 (f) 保修不包括更换风叶。

如要维修，客户需要自行把饮水机送到维修中心及自己取走维修好的饮水机。要了解更多资讯，请发邮件到service@myDogH2O.com。