

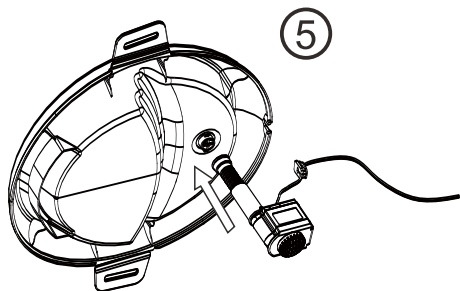

Fresh & Filtered Water for Healthier Pets

Quick Startup Guide

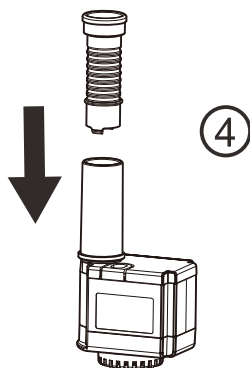

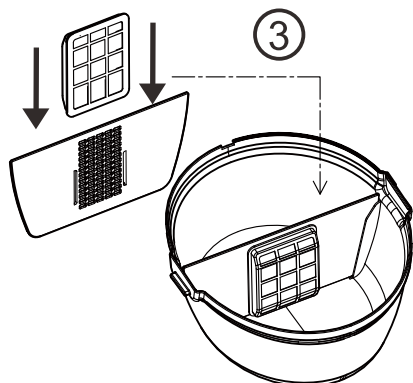
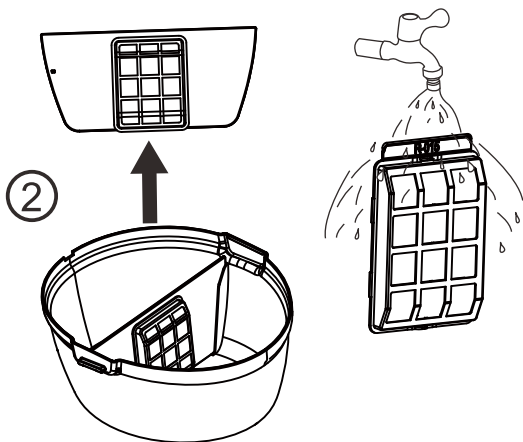
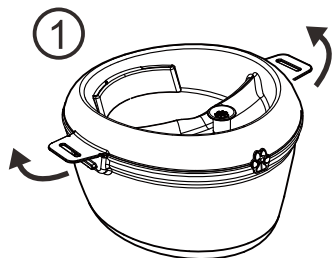
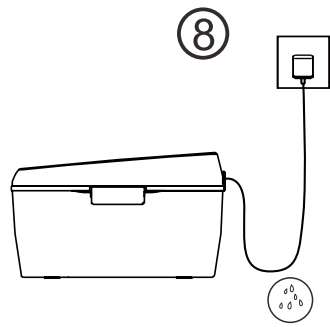
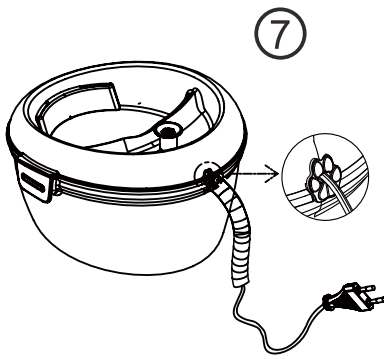

Silencer

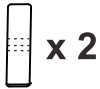

x 2

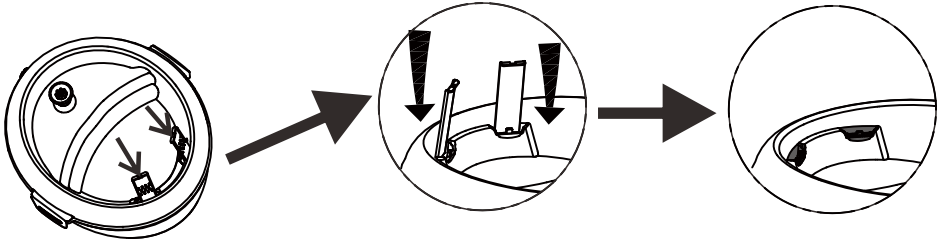

Dental Care

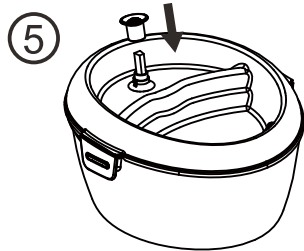
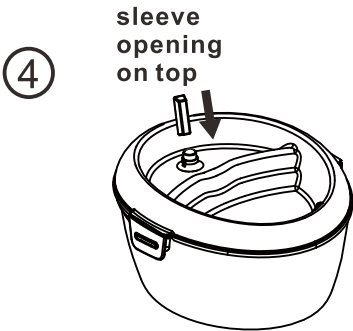
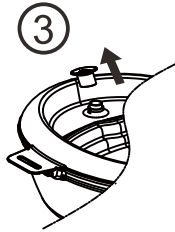
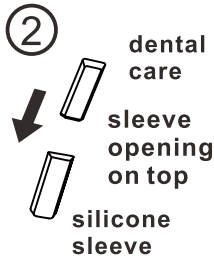

Frisch gefiltertes Wasser fördert das Trinkverhalten und trägt positiv zur Gesundheit und zum Wohlbefinden Ihres Hundes bei. Mit Zahnpflegetabletten von Dog H2O verbessert sich die Mundhygiene Ihres Hundes ganz einfach beim Wasser trinken. Bei Dog H2O auf Facebook auf „Gefällt mir“ und „Folgen“ drücken, damit Sie unsere neuesten Angebote sehen.
www.myDogH2O.com

Wichtige Sicherheitshinweise:

Achtung - bitte nicht ohne Wasser in Betrieb nehmen!

- Verwenden Sie Dog H2O ausschließlich im Innenbereich der Wohnung oder des Hauses.
- Dog H2O ist für eine durchgängige Laufzeit konstruiert, solange der Wasserpegelstand erhalten bleibt und der Brunnen in regelmäßigen Abständen gereinigt wird. ÜBERPRÜFEN SIE DEN WASSERPEGELSTAND REGELMÄSSIG, um Schäden an der Wasserpumpe zu vermeiden, da Wasser konsumiert wird und verdunstet, was dazu führt, dass diese trocken laufen könnte. Eine Markierung für den Mindestwasserstand befindet sich am hinteren Ende der unteren Schale.
- Halten Sie den Brunnen von Steckdosen und anderen elektrischen Geräten fern. Dog H2O sollte immer unterhalb einer Steckdose aufgestellt werden, um zu vermeiden, dass Wassertropfen in die Steckdose gelangen. Falls der Brunnen ausfällt, achten Sie bitte darauf, dass Wasser nicht an die Steckdose und/oder andere elektrische Geräte gelangt.
- Verwenden Sie den Brunnen und die im Lieferumfang enthaltenen Teile ausschließlich für den in dieser Gebrauchsanweisung beschriebenen Verwendungszweck.
- Fassen Sie das Stromversorgungsgerät nicht mit nassen Händen an.
- Verwenden Sie Dog H2O nicht, wenn das Stromkabel beschädigt ist. Fehlerhafte oder beschädigte Teile müssen vom Hersteller, einem Vertriebshändler oder einer anderweitig qualifizierten Person ersetzt werden, um Gefahren vorzubeugen.
- Bewahren Sie dieses Handbuch für die Zukunft auf.
- Das Gewicht des DogH2O beträgt im befüllten Zustand 7.1kg (15.7lbs).
- Bevor der Brunnen oder zugehörige Teile gereinigt werden, muss Dog H2O vom Stromnetz getrennt werden.
- Entfernen Sie den Netzstecker, wenn der Brunnen außer Betrieb ist.
- Verwenden Sie den Brunnen und dessen Teile niemals, wenn dieser beschädigt ist, nicht ordnungsgemäß funktioniert oder fallen gelassen wurde.
- Eine genaue Aufsicht ist erforderlich, wenn die elektronischen Geräte von Kindern oder in der Nähe von Kindern verwendet werden.
- Sehen Sie sich das Stromkabel und dessen Schutzhülle täglich genau an. Tauschen Sie den Schutzschlauch aus, falls dieser beschädigt ist oder angebissen wurde. Benutzen Sie den Brunnen nicht, falls das Stromkabel beschädigt ist. Tauschen Sie die Wasserpumpe nur mit einer Pumpe aus, die Sie vom Hersteller oder dessen Dienstleister erhalten haben.
- Manche Tiere reagieren sensibel auf Plastik. Sollte ihr Haustier eine allergische Reaktion auf den Brunnen aufweisen, verwenden Sie diesen bitte nicht mehr, bis ein Tierarzt aufgesucht wurde.
- Zahnpflegetabletten von Dog H2O: Verwenden Sie das Zahnpflegeprodukt nicht länger, wenn Ihr Haustier sich erbricht oder Durchfall bekommt oder es zu sonstigen Anzeichen von Unwohlsein kommt. Konsultieren Sie bei Haustieren mit Allergien oder Erkrankungen vor Gebrauch einen Tierarzt.

Lieferumfang:

1. Untere Schale – fasst 6 Liter (6,3 Quart) Wasser
2. Obere Schale
3. Ausgießer
4. Wasserpumpe
5. Anschlussrohr
6. Siebabwehr – schützt die Pumpe vor Fell & Schmutz
7. Kabelbuchse
8. Schutzhülle
9. Filterkissen
10. Filtergitter
11. Zahnpflegetabletten & Silikon-Hülle zum langsamen Auflösen

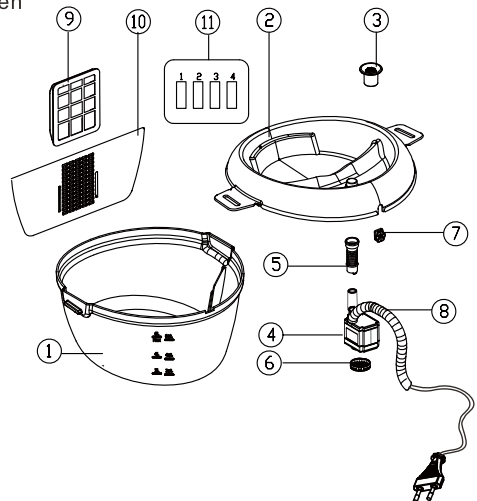

Inbetriebnahme:

1. Packen Sie den Brunnen vorsichtig aus und überprüfen Sie diesen auf irgendwelche Schäden. Sollten Schäden zu verzeichnen sein, bringen Sie das Produkt mit dem Kassensbon sofort zu Ihrem Händler zurück.
2. Entfernen Sie die obere Schale von den Klammern an den beiden Handgriffen (Bild 1).
3. Vorreinigung: Entfernen Sie alle Teile, einschließlich Wasserpumpe, Filterkissen und Filtergitter und spülen Sie diese gründlich mit Wasser (benutzen Sie weder Seife noch andere Reinigungsmittel). Befestigen Sie das Filterkissen am Filtergitter und drücken Sie das Filtergitter vollständig in den dafür vorgesehenen Schlitz. Hinweis: Spülen Sie das Filterkissen aus, um überschüssigen Kohlenstaub vor dem Einfügen im Filtergitter zu entfernen. (Bild 2)
4. Die Wasserpumpe und der Ausgießer sind vormontiert. Achten Sie darauf, dass das Auslaufloch der Pumpe mit dem Anschlussrohr verbunden ist, und dann mit dem unteren Teil der oberen Schale verbunden ist (Bild 3).
5. Es muss sichergestellt sein, dass die Kabelbuchse exakt an der Buchsenbefestigung an der oberen Schale platziert ist. (Bild 5).
6. Befüllen Sie den Brunnen mit Wasser bis zu dem ausgewiesenen maximalen Wasserstand („Max“) an der unteren Schale (Bild 4). Dies ist wichtig für die Erstinbetriebnahme, da die Wasserpumpe bei einem niedrigen Wasserstand nicht funktioniert. Dieser Brunnen fasst ein Maximum von ungefähr 6 Liter (6,3 Quart) Wasser und wiegt circa 7,1 kg (15,7lbs).
7. Sobald das Wasser eingefüllt ist, fügen Sie die obere und untere Schale zusammen. Dabei ist darauf zu achten, dass sich der Netzstecker und die Halterung in der richtigen Position befinden. Sichern Sie die Schale ordnungsgemäß mit Hilfe der beiden Klammern an den Handgriffen (Bild 5). (Bild 5)

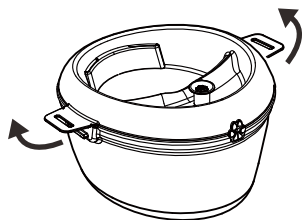

Fig.1

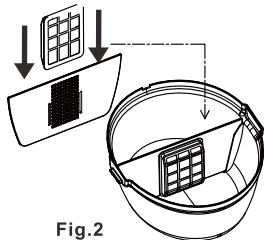

Fig.2

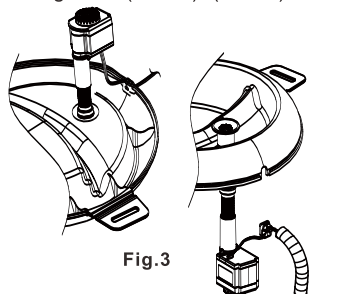

Fig.3

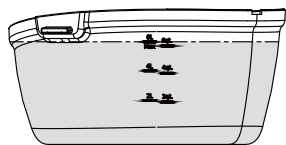

Fig.4

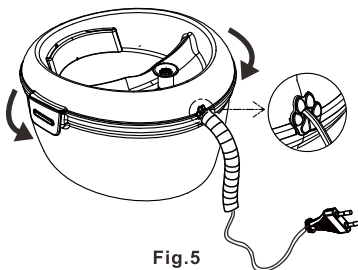

Fig.5

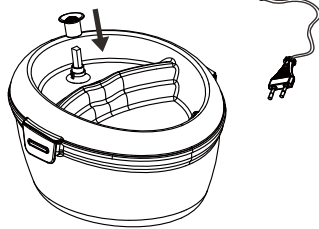

Fig.7

8. Platzieren Sie den Brunnen an einem Platz Ihrer Wahl. Sobald der Brunnen für den Hund mit Wasser befüllt ist, greifen Sie den Brunnen bitte am Boden (nicht nur an den zwei Klammern), um ihn zu verschieben (Bild 6). Sollten Sie den Brunnen auf einen Teppich- oder Holzboden stellen, benutzen Sie eine Schutzmatte oder eine andere beständige, wasserundurchlässige Oberfläche. Dies wird Ihren Fußboden vor Wassertropfen, die Ihr Haustier hinterlässt, schützen.
9. Um die Zahnpflegetablette einzulegen, entfernen Sie den Ausgießer, legen 1 Klötzchen Zahnpflegetablette in die Silikon-Hülle, damit es sich langsam auflöst, und legen dies dann in das Auslaufloch und stecken den Ausgießer wieder auf. 1 Zahnpflegetablette löst sich bei normalem Gebrauch in 3-4 Tagen auf. Überprüfen Sie die Zahnpflegetablette regelmäßig, denn sie ist im Ausgießer sichtbar. Legen Sie für die regelmäßige Komplettpflege Ihres Hundes eine neue Tablette ein. Ziehen Sie immer den Stecker aus der Steckdose, bevor Sie eine neue Zahnpflegetablette einlegen. Siehe Abschnitt Zahnpflegetablette für weitere Informationen (Bild 7)

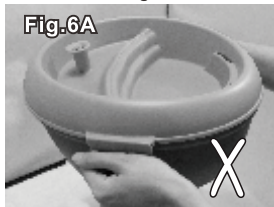

Fig.6A

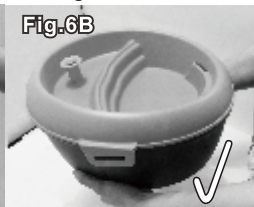

Fig.6B

10. Bevor Sie den Netzstecker anschließen, stellen Sie sicher, dass Ihre Hände und der Netzstecker trocken sind. Stecken Sie den Netzstecker in die Steckdose und denken Sie daran, den Brunnen unterhalb der Steckdose zu platzieren (Bild 8).
11. Ziehen Sie den Stecker aus der Steckdose, bevor Sie Wasser hinzufügen. Da Wasser von ihrem Haustier konsumiert wird oder verdunstet, fügen Sie dem Brunnen immer die nötige Menge Wasser hinzu, indem Sie das Wasser in die obere Schale füllen, bis der Wasserstand in der unteren Schale die Markierung „Max“ erreicht (Bild 4). Ein zu NIEDRIGER WASSERSTAND wird durch Luftblasen angezeigt oder dadurch, dass die Pumpe NICHT die volle Wasserkapazität pumpt. **Lassen Sie die Pumpe niemals trocken, also ohne Wasser laufen**, da dies einen Pumpenausfall verursachen kann.

Zahnpflege von DogH2O:

- 3 Tabletten Zahnpflegetablette von Dog H2O liegen jedem Dog H2O-Wasserbrunnen bei und bieten tägliche Zahnhygiene für Ihren Hund beim Wasser trinken.
- Schützt vor Zahnstein & Zahnbelag für gesundes Zahnfleisch
 - Kalziumergänzung für starke Zähne
 - 99% OHNE Geruch, Geschmack, oder Farbmittel, selbst der wählerischste Hund wird sein Wasser mögen
 - Mit Glucose-Oxidase, einem Enzym, dessen Reaktion mit Glucose wissenschaftlich bewiesen ist und ein stark antibakterielles Reinigungsmittel ist. Es hält die Zähne sauber.
 - Zahnpflegetablette werden in Australien hergestellt, und dort wurde auch die Formel konzipiert.
 - Auch für Katzen geeignet
 - Jede Tablette bietet 3-4 Tage Schutz.
 - Zutaten: Entionisiertes Wasser, Dentalgips, Glucose-Oxidase-Enzym, Kaliumsorbat.
 - An einem kühlen, trockenen Ort lagern, nicht in direktem Sonnenlicht. Außerhalb der Reichweite von Kindern und Haustieren aufbewahren. Nicht einnehmen.

Überprüfen Sie die Zahnpflegetablette regelmäßig, sie ist oben am Ausgießer sichtbar. Legen Sie für den dauerhaften Komplettschutz Ihres Hundes eine neue Tablette ein.

Neue Zahnpflegetablette erhalten Sie von Ihrem örtlichen Händler, oder schicken Sie eine E-Mail an service@myDogH2O.com, oder besuchen Sie unsere Internetseite für weitere Informationen. Die Produktnummer ist DH08DC.

Tipps: Smartphone-Erinnerungen

Wollen Sie daran erinnert werden, das Filterkissen & Zahnpflegetablette auszutauschen? Falls Ihr Smartphone einen persönlichen Assistent wie Siri hat, können Sie ganz einfach monatliche Erinnerungen in Ihrem Smartphone einstellen.

1. Aktivieren Sie Siri, indem Sie die Home-Taste gedrückt halten.
2. Wenn Siri aktiviert ist, sprechen Sie folgendes in Ihr Telefon: „Erinnere mich daran, den Filter meines Brunnens für den Hund monatlich auszuwechseln.“ Siri wird Sie monatlich daran erinnern, den Filter auszuwechseln.
3. Um die Erinnerung zu bearbeiten, starten Sie einfach die App „Erinnern“, wählen Sie den Eintrag „Filter am Brunnen für den Hund wechseln“, tippen Sie auf die ⓘ Informationstaste, und Sie können das Datum und die Uhrzeit der Erinnerung ändern.
4. Um die Erinnerung zu löschen, Wischen Sie von rechts nach links über die Erinnerung und drücken auf Löschen.

Um eine Erinnerung für die Zahnpflegetablette hinzuzufügen, wiederholen Sie die obigen Schritte, sprechen aber „Erinnere mich daran, die Zahnpflegetablette meines Hundes wöchentlich zu überprüfen.“ Folgen Sie den Schritten 3 und 4 oben, um die Erinnerung in Ihrem Smartphone zu bearbeiten oder zu löschen.

Wartung:

1. Um den Brunnen und das Wasser sauber zu halten, sollte eine wöchentliche Wartung durchgeführt werden.
2. Entfernen Sie vor jeder Wartung den Stecker oder lösen Sie die Verbindung zum Dog H2O.

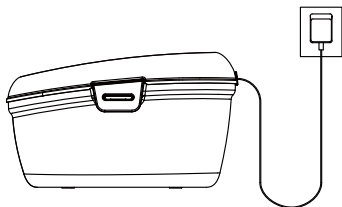

Fig. 8

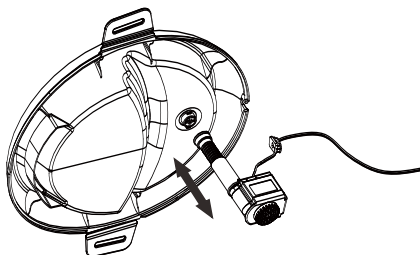

Fig. 9

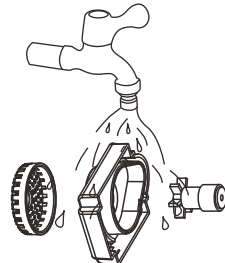

Fig. 10

3. Tragen Sie den ausgestöpselten Brunnen zur Küchenspüle, da Wasser aus der Schale her austropfen könnte.
4. Entfernen Sie die obere Schale, indem Sie die zwei Handgriffe lösen (Bild 1). Legen Sie diese beiseite und achten Sie darauf, dass die Wasserpumpe und der Ausgießer mit der oberen Schale verbunden bleiben.
5. Entfernen Sie das Filtergitter und das Filterkissen und leeren Sie anschließend das restliche Wasser aus der Schale.
6. Entfernen Sie den Ausgießer von der oberen Schale, indem Sie leicht daran ziehen. Entfernen Sie die Silikonhülle und alle Reste der letzten Zahnpflegetabletten. Die Wasserpumpe ist leicht zu entfernen, indem Sie gegen den Uhrzeigersinn drehen und leicht daran ziehen (Bild 9). Erinnerung: Verlieren Sie NICHT die kleine Netzsteckerbuchse aus Silikon.
7. Demontieren Sie die Pumpe (Siehe Anweisungen im Abschnitt „Wartung der Pumpe“). Spülen Sie die Filterabdeckung, vordere Abdeckung, und Antrieb unter fließendem Wasser ab und entfernen Sie im Filter befindlichen Schmutz und Fell (Bild 10).
8. Sobald alle Teile abmontiert sind, säubern Sie die Teile des Brunnens mit warmem Wasser und Seife und spülen Sie diese anschließend mit klarem Wasser. Die Einzelteile des Brunnens sind auch spülmaschinenfest. **Geben Sie niemals die Wasserpumpe und das Filterkissen in die Spülmaschine**, nur die Plastikteile.
9. Sollte die Wasserpumpe verschmutzt sein, entnehmen Sie dem Abschnitt „**Wartung der Pumpe**“ die nötigen Informationen um die Pumpe zu reinigen. Darüber hinaus wird empfohlen, das Antriebsrad der Pumpe monatlich zu reinigen, um einen reibungslosen und zuverlässigen Ablauf zu gewährleisten.
10. Das Filterkissen sollte alle 4 Wochen gewechselt werden. Dies ist abhängig von der Wasserhärte. Wir empfehlen, das Filterkissen häufiger zu wechseln, wenn Sie mehrere Haustiere haben oder Haustiere, die vermehrt Speichel produzieren.
11. Das Filterkissen kann mit Wasser gereinigt werden, während der Brunnen gereinigt wird. **Verwenden Sie niemals Seife, um das Filterkissen zu reinigen und geben Sie das Filterkissen NIEMALS in die Spülmaschine.**
12. Jedes Filterkissen vereint eine Kombination aus einem SCHWAMMFILTER, der Essensreste, Fellreste und andere Ablagerungen oder Fremdkörper aus dem Wasser filtert, und AKTIVIERTEM KARBON, das schlechte Gerüche und andere Chemikalien aus unserem Leitungswasser aufnimmt. Durch dieses Verfahren wird zudem der Geschmack des Wassers verbessert. Hinweis: Spuren der Aktivkohle können beim Spülen des Filterkissens auftreten, dies ist normal.
13. Ein Ersatzfilterkissen kann bei einem Verkaufspartner in Ihrer Nähe erworben werden. Sie können auch eine E-Mail an service@myDogH2O.com senden oder besuchen Sie unsere Internetseite für weitere Informationen. Die Modellnummer für das Filterkissen lautet **R-015-CH**.
14. Wenn alle Brunnenteile gereinigt sind, setzen Sie alle Teile gemäß der obigen Anleitung zusammen.
15. Unterziehen Sie das Stromkabel und die Schutzhülle einer Sichtprüfung. Benutzen Sie den Brunnen nicht, wenn das Stromkabel beschädigt ist. Tauschen Sie die Schutzhülle aus, falls diese beschädigt/angebissen ist. Benutzen Sie nur Ersatzteile des Herstellers oder dessen Dienstleisters.
16. Bevor Sie DogH2O an die Steckdose anschließen, überprüfen Sie, dass die Zahnpflegetablette korrekt eingelegt wurde, um eine tägliche Zahnpflege sicherzustellen.

Wartung der Pumpe:

1. Dog H2O empfiehlt, das ANTRIEBSRAD der Pumpe monatlich zu reinigen um einen reibungslosen und zuverlässigen Ablauf zu gewährleisten. Dies ist der Teil der Pumpe, der das Wasser vorantreibt.
2. Während der wöchentlichen Wartung entfernen Sie die Wasserpumpe von der oberen Schale.
3. Halten Sie die vordere Abdeckung fest und entfernen Sie diese von der Pumpe. Der Filter kann auch von der vorderen Abdeckung entfernt werden (Bild 11).
4. Entfernen Sie die Befestigung des Antriebsrads (indem Sie an den Schneideflächen ziehen). Achten Sie darauf, dass Sie die 2 Gummispitzen an jedem Ende des Antriebsrads NICHT verlieren. Reinigen Sie das Antriebsrad mit Hilfe einer alten Zahnbürste unter fließendem Wasser. Spülen Sie auch den Hohlraum der Pumpe aus. Ein Demo-Video finden Sie auf YouTube unter: Dog H2O Wartung der Pumpe.
5. Setzen Sie die Pumpe wieder zusammen und befestigen Sie diese wieder mit der oberen Schale. Stellen Sie sicher, dass der Sieb sauber ist und Fell und Schmutz entfernt wurden. Befestigen Sie es dann wieder am Einlaufloch der Pumpe.
6. Geben Sie die Wasserpumpe und deren Teile NIEMALS in die Spülmaschine.

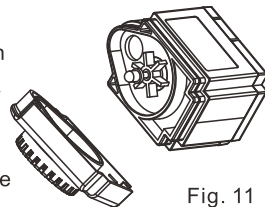

Fig. 11



Der Brunnen in verschiedenen Umgebungen

1. Sollten Sie in einem Gebiet mit „hartem Wasser“ wohnen, können Kalkablagerungen an der Wasserpumpe und anderen Plastikteilen des Brunnens sichtbar sein. Diese Kalkablagerungen können die Wasserpumpe allmählich zerstören. Um dies zu verhindern und eine gute Leistung zu gewährleisten, sollte die Pumpe häufiger gewartet werden. Siehe Punkt „Wartung der Pumpe“.

2. Schimmel und Algen können Folgen einer feuchten Umgebung sein oder vorkommen, wenn der Brunnen direktem Sonnenlicht ausgesetzt ist. SOLLTE SCHIMMEL ODER ALGENBEFALL auftreten, verwenden Sie spezielles Reinigungsmittel (z. B. 10% Bleiche und 90% Wasser) im Rahmen der wöchentlichen Reinigung, um alle Plastikteile zu reinigen. Reinigen Sie niemals das Filterkissen mit Bleichmittel oder anderen Reinigungsmitteln. Spülen Sie nach der Reinigung alle Teile mit klarem Wasser. Um weitere Algenbildung zu vermeiden, sollte der Brunnen nicht im Sonnenlicht stehen.

Orientierungshilfen zur Problembehandlung:

<p>Die Wasserpumpe funktioniert nicht:</p>	<p>(1) Stellen Sie sicher dass der Netzstecker eingesteckt und der Wasserpegel in der unteren Schale das Maximum erreicht hat. (2) Ziehen Sie den Netzstecker aus der Steckdose und schließen Sie ihn wieder an, um die Pumpe neu zu starten. Achten Sie immer darauf, dass Ihre Hände trocken sind. Bei Brunnen, die bereits benutzt werden: Dünnes Fell kann durch das Sieb gelangen und das Antriebsrad der Pumpe verstopfen. Siehe obigen Abschnitt „Wartung der Pumpe“ oder das Demo-Video auf YouTube unter: Dog H2O Wartung der Pumpe.</p> 
<p>Mein Haustier trinkt nicht vom Brunnen:</p>	<p>Ihr Haustier braucht möglicherweise noch etwas Zeit, um sich an das Trinken aus dem Brunnen zu gewöhnen.</p>
<p>Das Wasser färbt sich gelb:</p>	<p>Das Filterkissen muss gewartet und gewechselt werden.</p>
<p>Die Wasserpumpe ist schwach, und es bilden sich Bläschen</p>	<p>(1) Dies könnte auf einen zu niedrigen Wasserstand hindeuten. Füllen Sie das Wasser bis zur Anzeige „Max“ in der unteren Schale. Falls das Wasser voll ist und der Wasserfluss trotzdem schwach ist, muss ggf. das Antriebsrad gereinigt werden (siehe „Wartung der Pumpe“). (2) Überprüfen Sie das Sieb unter der Pumpe, und entfernen Sie Schmutz.</p>
<p>Die Pumpe ist leise, wird aber lauter als gewöhnlich.</p>	<p>Füllen Sie das Wasser wieder bis zur Anzeige „Max“.</p>
<p>Kontinuierlich geringer Wasserstand:</p>	<p>Stöpseln Sie den Brunnen aus, und stellen Sie sicher, dass der Brunnen dicht ist. Sollten keine undichten Stellen sichtbar sein, ist der Brunnen funktionsfähig. Befüllen Sie ihn regelmäßig, da frisches und gefiltertes Wasser Ihr Haustier dazu verleitet, mehr zu trinken.</p>
<p>Kann das Filterkissen in der Spülmaschine gereinigt werden?</p>	<p>Nein, da das aktivierte Kohlen auf dem Filterkissen die reinigenden Chemikalien aufsaugt und diese nicht mehr ausgespült werden können. Wechseln Sie einfach das Filterkissen.</p>
<p>Wo kauft man ein weiteres Filterkissen?</p>	<p>Ein weiteres Filterkissen kann bei einem örtlichen Händler bezogen werden oder Sie schreiben uns eine E-Mail: service@myDogH2O.com. Die Modellnummer für das Filterkissen lautet R-015-CH.</p>
<p>Was ist der schwarze Staub am Boden der Schale?</p>	<p>Die Aktivkohle kann Kohlestaub enthalten, der sich am Boden der Schale ansammelt. Dies ist für Haustiere gefahrlos. Spülen Sie die Schale und das Filterkissen aus, um überschüssigen Kohlestaub zu entfernen.</p>
<p>Die Zahnpflegetabletten haben keinen starken Minzgeschmack. Funktionieren</p>	<p>Hunde und Katzen reagieren sensibler auf Geschmack und Geruch als Menschen. Zahnpflegetabletten -wird sind nahezu geschmacklos, damit auch die wählerischsten Haustiere ihr Wasser genießen können.</p>
<p>Zahnpflegetabletten hinterlassen Körnchen am Boden der Schale. Ist das in Ordnung?</p>	<p>Bindemittel können in der Schale auftreten, dies ist für Haustiere ungefährlich. Reinigen Sie die Schale einfach wöchentlich.</p>
<p>Die Pumpe macht sogar beim höchsten Wasserstand Geräusche.</p>	<p>Stecken Sie die Pumpe aus und wieder ein, bis sie geräuschlos läuft. Es geht hierbei darum, die elektrische Phase einzustellen. Die Pumpe ist nicht defekt.</p>

Garantie:

Dem Dog H2O-Brunnen und dessen Teilen wird eine Garantiezeit von einem Jahr ab Kaufdatum zugesprochen. Es wird garantiert, dass das Gerät in dieser Zeit frei von Material- und Verarbeitungsfehlern ist. Heben Sie den mit dem Datum versehenen Kassenbon als Kaufbeleg auf. Sollten Defekte auftreten, senden Sie eine E-Mail an Service@myDogH2O.com.

Die Wasserpumpe unterliegt einer 3-jährigen Garantie. Die Konditionen für eine limitierte Garantie umfassen:

1. Den Gebrauch von Filterkissen und Filtergitter, welche das Eindringen von Fremdkörpern und eine Beschädigung der Wasserpumpe verhindern.
2. Die Wartung der Pumpe in regelmäßigen Abständen von 3 bis 4 Monaten, um einen reibungslosen und zuverlässigen Ablauf zu gewährleisten.

Ein kostenloser Garantieservice wird **NICHT** geboten wenn (a) explizit oder implizit Änderungen und Reparaturen am Gerät vorgenommen worden sind oder unbefugte Personen (ausgenommen sind Techniker der Firma) damit hantiert haben. Darüber hinaus wird kein kostenloser Garantieservice geboten, wenn (b) das Gerät durch falsche Handhabung, Fahrlässigkeit, Eindringen von Flüssigkeit, Unfall oder andere Missgeschicke beschädigt wurde oder (c) das Gerät durch einen Funktionsausfall aufgrund einer unterbrochenen Stromversorgung oder einer fehlerhaften Eingangsspannung beschädigt wurde. Außerdem werden Schäden aufgrund von mangelnder Pflege und Fremdkörpern bzw. Kalkablagerungen von (d) „hartem“ Wasser, oder (e) aufgrund von Wasserverlust, der dazu führt, dass die Pumpe „trocken“ läuft, nicht von der Garantie gedeckt. (f) Zudem ist das Antriebsrad von der Garantie ausgeschlossen.

Um Dienstleistungen zu beziehen, sind die Kunden dafür verantwortlich, das Gerät in der Reparaturwerkstatt abzugeben und wieder abzuholen. Für weitere Informationen senden Sie bitte eine E-Mail an service@myDogH2O.com.